



PREFEITURA DO MUNICÍPIO

IBEMA
RESILIENTE



COMUNICAÇÃO INTERNA

C.I.Nº: 34

DATA: 03/11/2020

EMISSOR: Silvana Vigo da Rocha - Secretaria Municipal de Bem Estar Social

RECEPTOR: Osmar Daga – Secretario Municipal de Administração e Finanças

ASSUNTO: aquisição de equipamentos Conselho Tutelar, Fundo Municipal dos Direitos da Criança e do Adolescente e Fundo Municipal de Direitos do Idoso.

Solicito a aquisição de móveis, eletrodomésticos e equipamentos conforme segue em anexos.

O repasse destinado **FUNDO MUNICIPAL DA CRIANÇA E DO ADOLESCENTE:**

- **Programa de Apoio e Fortalecimento da Atuação dos Conselhos Tutelares** na, instrumentalização de técnica e melhoria das estruturas para o exercício de suas atribuições, conforme o artigo nº 227 da Constituição da República Federativa do Brasil de 1988, o qual prevê como dever “da família, da sociedade e do Estado assegurar à criança e ao adolescente, com absoluta prioridade, o direito à vida, à saúde, à alimentação, à educação, ao lazer, à profissionalização, à cultura, à dignidade, ao respeito, à liberdade e à convivência familiar e comunitária, além de colocá-los a salvo de toda forma de negligência, discriminação, violência, crueldade e opressão”. Considerando o disposto no artigo 15, inciso VII da Lei Estadual nº 19.173/2017, responsável pela organização da política da criança e do adolescente no Estado do Paraná, o qual cria “programas de apoio à Gestão Municipal: que se destinam à transferência de recursos financeiros para o aprimoramento à gestão e ao controle social da política da criança e do adolescente nos Municípios, por meio do Índice de Gestão Descentralizada – IGD da Política da Criança e do Adolescente – SEPCA e ao apoio e fortalecimento da atuação dos Conselhos Tutelares”;

- **No Incentivo do Programa Crescer em Família**, destinado prioritariamente ao reordenamento dos Serviços de Acolhimento para Crianças e Adolescentes, repassado



PREFEITURA DO MUNICÍPIO

IBEMA

RESILIENTE



pelelo Fundo Estadual para a Infância e Adolescência – FIA/PR. O Serviço de Acolhimento para Crianças e Adolescentes, ofertados nas modalidades abrigo, casa-lar e/ou família acolhedora, os quais de acordo com a Resolução nº 109/2009 do CNAS (Tipificação Nacional de Serviços Socioassistenciais do Sistema Único de Assistência Social - SUAS), integram os Serviços de Proteção Social Especial de Alta Complexidade do SUAS.

O repasse destinado no **FUNDO MUNICIPAL DA PESSOA IDOSA**, com o **Incentivo a Pessoa Idosa** em desenvolver ações para implantação e/ou implementação de serviços de Proteção Social Básica à Pessoa Idosa por meio do Serviço de Convivência e Fortalecimento de Vínculos para Pessoas Idosas, com projetos que incentivem e ampliar ações de esporte e lazer, educação, saúde, à proteção no trabalho, à assistência social, à cultura, ao lazer através de projetos/programas/serviços que promovam a melhoria da qualidade de vida da pessoa idosa e o fortalecimento de vínculos, estimulando sua participação no convívio familiar e social. O atendimento, promoção e defesa de direitos, proteção, intervenção e prevenção.

Sem mais para o momento cordialmente,

Silvana Vigo da Rocha
Secretaria Municipal Bem Estar Social





PREFEITURA DO MUNICÍPIO

IBEMA

RESILIENTE

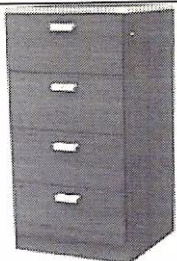
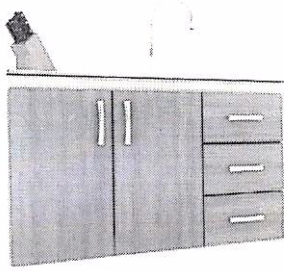

TERMO DE REFERENCIA

ITEM	DESCRIÇÃO	QTD	IMAGEM ILUSTRATIVA	VALOR UNIT. MÁXIMO	VALOR TOTAL MÁXIMO
1	MESA DE ESCRITÓRIO EM L , EM MDP, mesa 1,20m + conexão 0,60m + mesa 1,50m, 2 gavetas com chaves, puxadores de qualidade, na cor café.	1		580,00	580,00
2	ARQUIVO OFÍCIO A4 , 4 gavetas de MDP, com chaves, de (1,26x0,48x0,54) (ALP) na cor café.	2		520,00	1.040,00
3	BALCÃO DE COZINHA 2 PORTAS 03GAVETAS COM BACIA DE PIA Balcão de cozinha 2 portas e 3 gavetas, Material do Puxador da Gaveta Plástico, Porta, da Prateleira em MDP, pés de plástico. Peso máximo por gaveta: 30 kg Tipo de Corrediça da Gaveta: Plástica, Dobradiça/Corrediça da Porta; Alumínio, Puxador da Gaveta: Externo. Tipo de Puxador da Porta: Externo Estilo: Rústico. Altura:80 cm, Largura: 120 cm. Altura dos Pés: 10 cm. 01 Prateleiras, 02 Portas, 03 Gavetas, Peso Máximo por Prateleira: 30 kg. Peso: 31 kg	1		560,00	560,00
4	CUBA DA PIA Cuba Oval. Material: Inox e concreto. Válvula: Válvula 3.1/2, com pino em abs cromado. Diferencias do Produto: Película protetora aplicada sob a pia para evitar arranhões. Medidas do Produto: Largura 1,20m x	3		200,00	600,00





PREFEITURA DO MUNICÍPIO

IBEMA

RESILIENTE

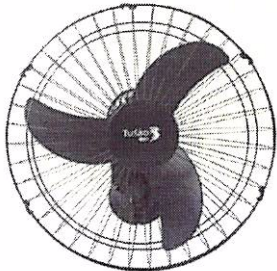

	Profundidade 0,52 cm x Altura 0,40 cm				
5	Longarina 3 lugares courvin Cadeira com 3 lugares modelo Executiva para sala de espera. Longarina Sem apoio de braço. Assento e encosto com espuma injetada 50 mm revestido em courvin COR PRETA	7		480,00	3.360,00
6	VENTILADOR DE PAREDE Ventilador de Parede 60 cm Bivolt Equipado com potente motor Bivolt. Voltagem: Bivolt , Áreas de Ventilação: 25m ² Especificação Mínima: Ventilador de Parede, Grade removível de polipropileno injetado. 3 pás. Controle rotativo de velocidade Pode inclinar e reclinar	8		180,00	1.440,00
7	MICROCOMPUTADOR - Monitor 15,6" E1 670SWU (VGA, HD 1366x768) - Microcomputador PC 15 8036 PRICE AR (15. 2400s/4GB/SSD120GB/DDR3 - Teclado C3Tech KB-M30BK BK Multimídia USB Preto - Mouse C3Tech MS-26BK Preto USB Cabo 195cm - Caixa de Som 2.0 C3Tech SP-301BK 3W RMS IJsb	2		2.300,00	4.600,00
8	INFRA ESTRUTURA DE REDE , contendo - NOBREAK 600VA saída120v - Régua Elétrica 19 06 Tomadas 20 Amperes - Switch Gigabit de 16 portas - TL-SG1016D - 16 ortas 10/100/1000 Mb s - PTR (Protetor Elétrico Inteligente) - Mini Rack 19 Polegadas 12UX550mm	1		1.300,00	1.300,00
9	NOTEBOOK 15.6 13-7020U 4GB ITB W10	1		2.300,00	2.300,00



PREFEITURA DO MUNICÍPIO

IBEMA

RESILIENTE



	<p>Especificações Mínimas: Alto-falantes (2x 1.5W) com certificação Dolby Audio Gráficos: Intel HD Graphics (integrado ao processador); Bateria: 2 células 30Wh, Bluetooth 4.1, Câmera HD (720p), Segurança: Slot KensingtonLock, Conectividade: Ethernet 100/1000, Wireless lxl AC; Processador: Intel Core i3-7020U (2.3GHz; 3MB Cache); Sistema operacional Windows 10 Home; Tela: 15.6" HD (1366x768) - Antirreflexo; Memória: 4GB (soldado) DDR4 2133MHz; Armazenamento: 1 TB (5400rpm); Portas: 1x USB tipo C (USB 3.0), USB 3.0, 1x HDMI, RJ-45, Leitor de cartões 4 em 1 (St), SDHC, SDXC, MMC); Notebook e Carregador; Garantia: 12 meses de garantia (9 meses de garantia contratual junto ao fabricante + 3 meses referentes à garantia legal, nos termos do artigo 26, II, do Código de Defesa do Consumidor);</p>				
10	<p>MULTIFUNCIONALWI-FI DUPLEX PRETO CARACTERÍSTICAS MÍNIMAS: Velocidade da Impressão em Preto, ISO: 10,5 ppm 1 2 lados: 6 ppm Rascunho: 33 ppm, Velocidade da Impressão em Cor, ISO: 5 pmm 1 2 lados: 4 ppm Rascunho: 15 ppm, Ciclo de Impressão, Alto rendimento 7.500 páginas em preto e 6.000 páginas em cores, N° de Folhas Bandeja de Entrada, 100 folhas de papel normal, 20 folhas de papel fotográfico, 10 envelopes, Formato de Papel, A4, Carta, Ofício, Papel</p>	1		1.750,00	1.750,00



PREFEITURA DO MUNICÍPIO

IBEMA

RESILIENTE



	<p>Fotográfico, DL, Envelope; Funções: _____ Impressão, digitalização e cópia Cores da Impressora: Colorido Tecnologia de Impressão: Jato de tinta MicroPiezo@ de 4 cores (CMYK) Impressão: Frente e Verso Automático Tipo: Multifuncional DIMENSÕES aproximadas: Altura 25,9 cm - Largura 37,5 cm - Profundidade 56,7 cm .Peso: 5,5 kg Garantia do Produto: 12 meses. Conteúdo da Embalagem: Multifuncional 1., 1 kit de garrafas originais T504 (Preto, Ciano, Magenta e Amarelo), Cabo de alimentação, Cabo USB, CD de instalação e Softwares Epson, Guia de instalação rápida EFICIÊNCIA ENERGÉTICA: Modo de Espera W, Potência 12 W CONEXÃO - Tipo de Conexão: USB de Alta Velocidade, Wireless 802.11 b/g/n, Wi-Fi Direct™ Compatibilidade: Windows e Mac RECURSOS AVANÇADOS: Memória - SD/SDHC/SDXC, MiniSD, Micro SDHC, Micro SDXC Software: Driver de impressora. Scan 29 e Wi-Fi: Sim</p>				
11	<p>MESA DE ESCRITÓRIO em MDP, nas medidas 1,50x0,60x0,74 (CLA), com três gavetas, com chaves na cor café</p>	1		320,00	320,00



PREFEITURA DO MUNICÍPIO

IBEMA

RESILIENTE

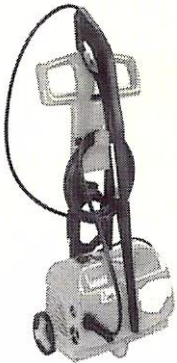
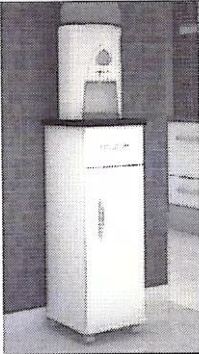
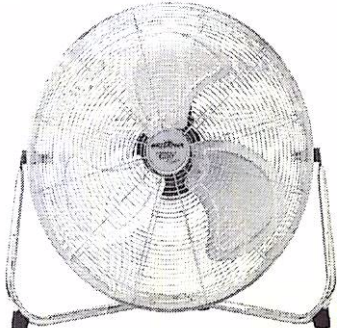

12	<p>Lavadora de Alta Pressão Residencial - duas rodinhas, materiais de alta qualidade indicada para a limpeza de ambientes, carros, motos, objetos e outros com jato de água. Características mínimas do produto</p> <ul style="list-style-type: none">- Pressão Máxima 1300 lbf/pol² / 90 bar / 9 MPa - 127V. 1450 lbf/pol² / 100 bar / 10 MPa - 220V.- Vazão 6 l/min / 360 l/h. - Voltagem 110V. Dimensões do produto.- Dimensões aprox.22(L) x 97(A) x 39(P) – cm.	1		2.500,00	2.500,00
13	<p>ARMÁRIO BALCÃO MULTIUSO Armário balcão multiuso para Água com Tampo Descrição: Mdf/Mdp Medidas: Dimensões (A/L/P): Altura 0,86m, Largura 0,36m, Profundidade 0,39m, Puxadores Pvc Cromados, 01 porta e 01 gaveta</p>	1		160,00	160,00
14	<p>Circulador de Ar Turbo com 3 Velocidades - Cromado Características Mínimas: - Corpo em metal. - 3 velocidades. - Inclinação ajustável. - Alça para transporte. - Pés de borracha. - Aparelho para mesa e chão. - Fusível térmico de segurança. - Grade com proteção. - Dimensões (AxLxP): 56,2 x 60,8 x 30 cm. - Peso: 4,93 Kg ESPECIFICAÇÕES TÉCNICAS MÍNIMAS Diâmetro (cm)50 cm. Quantidade de pás3. Material Aço cromado. Consumo de Energia (kW/h)0,25 kW/h. Tensão/Voltagem110V. Potência (W)250 W</p>	4		200,00	800,00





PREFEITURA DO MUNICÍPIO

IBEMA

RESILIENTE

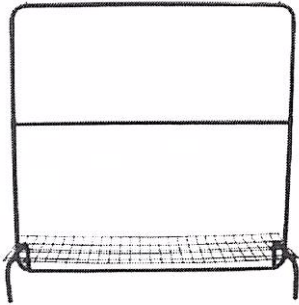

15	MESA DE MADEIRA COM GRANITO Mesa com 2,00 metros de comprimento pés pinus e granito duplo. Medidas: Comprimento: 2,00mLargura: 1,00mAltura: 80cmSEM CADEIRA	3		950,00	2.850,00
16	MESA DE MADEIRA COM GRANITO MEDIDAS: 75 X 60 Cm	1		625,00	625,00
17	Arara para Roupas com Sapateira e Dois Cabideiros Preto 1,50M Sistema de regulagem de altura de pinos de pressão com 4 alturas, ideal para se adaptar a diversos tamanhos e estilos de roupas, de peças pequenas a vestidos longos de festa, por conter dois cabideiros aumenta a sua capacidade de peças, além de contar com uma sapateira o que também a torna ideal pra armazenar e organizar calçados. Cor preta	1		290,00	290,00



VIDEO

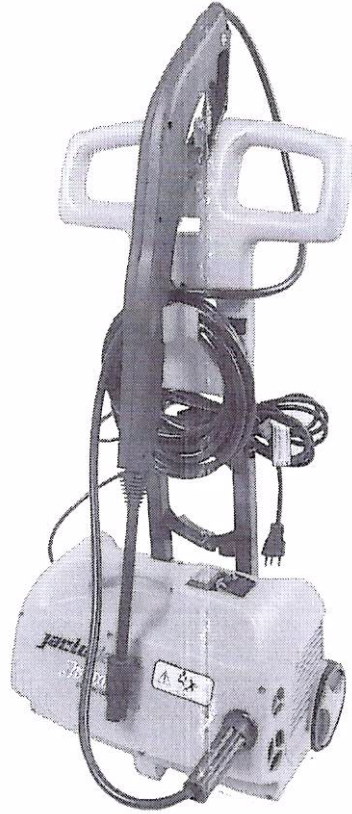

17%

LAVADORA DE ALTA PRESSÃO J6800 1450 LBF RESIDENCIAL STOP TOTAL JACTO

0 OPINIÃO(S)

De R\$ 2.100,00

~~R\$ 2.570,00~~

R\$ 1.565,90 à vista com desconto Boletão

Fale conosco, estamos online!

Mais informações

Escolha Voltagem

220v

127v



1

COMPRAR

Calcular frete:



BUSCAR



Pesquise por
MARCAS

BLACK FRIDAY 2020

Para sua Casa

Ferramentas
Elétricas/Bater

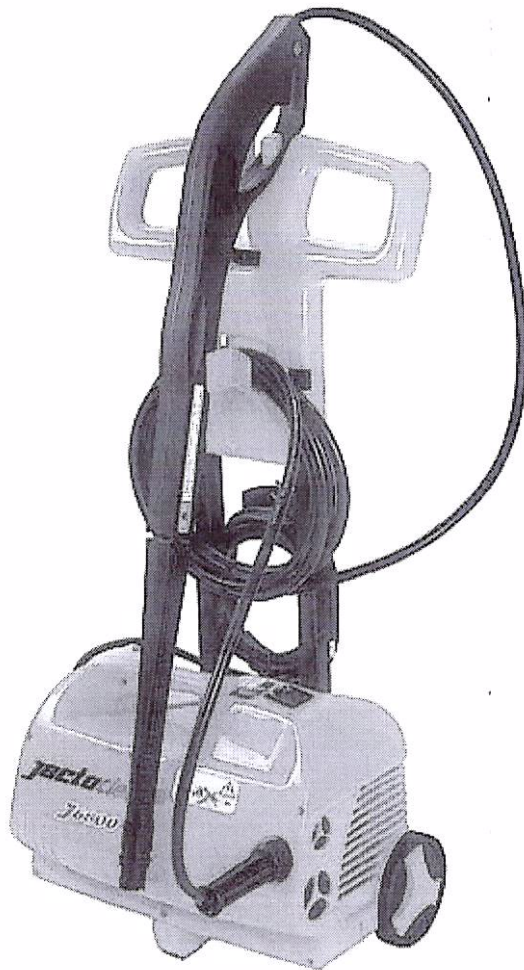

Jacto

c-000348-000349

Lavadora de Alta Pressão Residencial J6800 - Jacto-

(2 Avaliações)

VOLTAGEM

110V

220V

Comprar

R\$ 1.385,10

Já com 10% de desconto à vista no boleto

ou 12x de 128,25 no cartão s/ juros

OPÇÕES DE PARCELAMENTO



ORÇAMENTOS
INCENTIVO IDOSOS

FUNDO MUNICIPAL DE DIREITO DO IDOSOS DE IBEMA

CNPJ: 29.112.286/001-89

RUA LINO BENO LENZ, 812



85.478-000 – IBEMA /PRFONE: (45) 3238 – 1289

sec.bemestarsocialibema@hotmail.com

FONTE:

<p>MESA DE ESCRITÓRIO em MDP, nas medidas 1,50x0,60x0,74 (CLA), com três gavetas, com chaves na cor café.</p>	01		320,00	
<p>Lavadora de Alta Pressão Residencial - J6800 A Lavadora de Alta Pressão Residencial - J6800 - duas rodinhas que vão facilitar o transporte dela para qualquer lugar- Modelo</p>	01		3.200,00	3.20

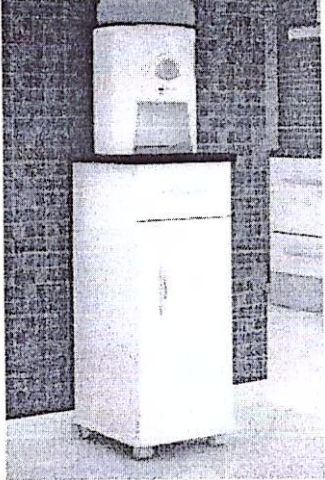

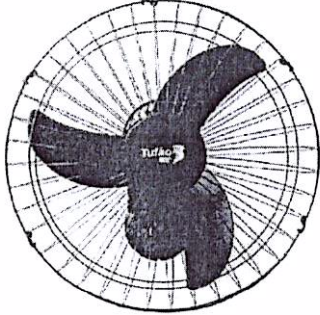
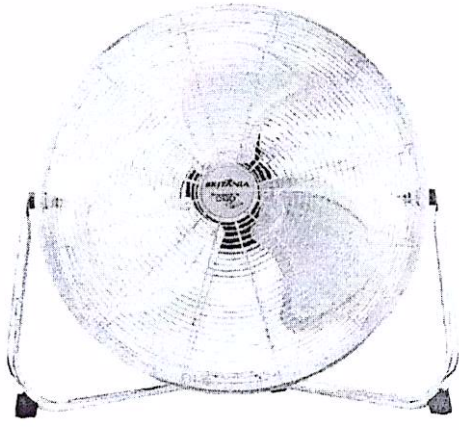
Alfredo Vieira Bassani
Sócio / Administrador
CPF 025.040.689-64
19961-01-2
Cel.

<p>ARMÁRIO BALCÃO MULTIUSO</p> <p>Armário balcão multiuso para Água com Tampo Descrição: Mdf/Mdp</p> <p>Medidas: Dimensões (A/L/P): Altura 0,86m, Largura 0,36m,</p>	01		160,00	160,00
<p>CUBA DA PIA</p> <p>Cuba Oval, Material: Inox e concreto</p> <p>Válvula: Válvula 3.1/2, Produto: Largura 1,20m x Profundidade 0,52 cm x Altura 0,40 cm.</p>	02		200,00	400,00
<p>VENTILADOR DE PAREDE</p> <p>Ventilador de Parede 60 cm Bivolt Equipado com potente motor Bivolt, o ventilador de</p>	06		195,00	1.17
<p>Circulador de Ar C60 Turbo com 3 Velocidades Cromado</p> <p>Características Gerais: - Corpo em metal. - 3 (kW/h)0,25 kW/h. Tensão/Voltagem 110V. Potência (W)250 W</p>	04		200,00	800,00

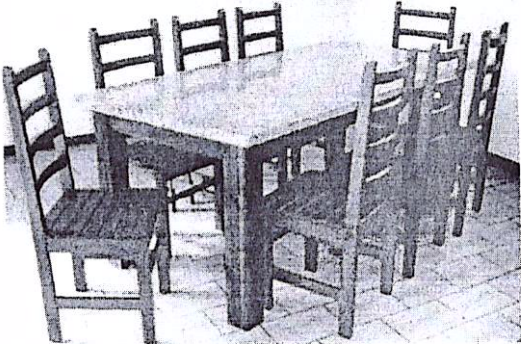
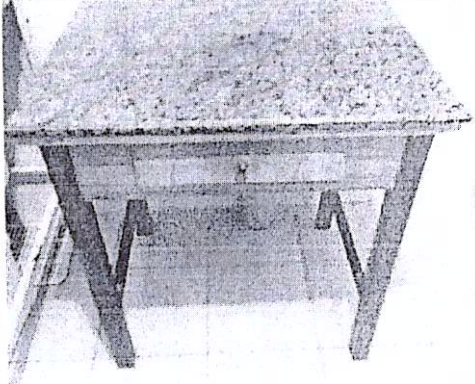
Alfredo Vieira Bassani
Sócio / Administrador
CPF 025.040.689-64
199611012
Cel

<p>MESA DE MADEIRA COM GRANITO Mesa com 2,00 metros de comprimento pés pinus e granito duplo.</p> <p>Medidas: Comprimento: 2,00m Largura: 1,00m Altura: 80cm SEM CADEIRAS</p>	03		945,00	2.835
<p>MESA DE MADEIRA COM GRANITO</p> <p>MEDIDAS: 75 X 60 Cm</p>	01		625,00	625,0
<p>Aquecedor de Piscina Até 40 Mil Litros Automático 40</p> <p>Descrição - Requisito: Utilizar CAPA TÉRMICA- Sistema de</p>	01			

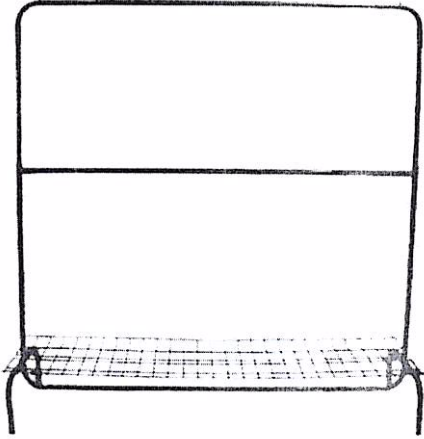
Alfredo Vieira Bassani
Sócio / Administrador
CPF 025.040.839-64
19981 01: 2
Cel.

<p>Arara para Roupas com Sapateira e Dois Cabideiros Preto 1,50M</p> <p>Sistema de regulagem de altura de pinos de pressão com 4 alturas, ideal para se adaptar a diversos tamanhos e estilos de roupas, de peças pequenas a</p>	01		290,00	290,00
---	----	--	--------	--------

Diamante do sul em 11 de março de 2020-03-11

Orçamento valido por 30 dias

12.077.986/0001-87
 I. E. 905.24771-98
 TOP NET DIAMANTE
 LTDA. - ME
 RUA IVAN FERREIRA DO AMARAL, S/N
 CENTRO - CEP 85408-000
 DIAMANTE DO SUL - PARANÁ

Alfredo Vieira Busato
 Sócio / Administrador
 CPF 025.040.839-07
 19201
 Tel.

ORÇAMENTO
CRESCER EM FAMILIA

FUNDO MUNICIPAL DOS DIREITOS DA CRIANÇA E DO ADOLESCENTE

CNPJ: 12.951.811/0001-57

RUA IRATI, 729 – CENTRO – IBEMA/PR

85.478-000 -FONE (45) 3238 1289

sec.bemestarsocialibema@hotmail.com

NOTEBOOK IDEA330 15.6 13-7020U 4GB ITB W10 PRATAEspecificações: Unidade Ótica: Não incluso; Alto-falantes (2x 1.5W) com certificação Dolby Audio Gráficos: Intel HD Graphics (integrado ao processador); Bateria: 2 células 30Wh, Bluetooth 4.1, Câmera HD (720p), Segurança: Slot KensingtonLock, Conectividade: Ethernet 100/1000, Wireless Ix! AC; Processador: Intel Core i3-7020U (2.3GHz; 3MB Cache); Sistema operacional Windows 10 Home;Tela: 15.6" HD (1366x768) - Peso: 2560 ramas bruto com embalagem .	01	2.300,00	2.300,00
MULTIFUNCIONALL4160 WI-FI DUPLEX PRETO <u>CARACTERÍSTICAS:</u> Velocidade da Impressão em Preto, ISO: 10,5 ppm 1 2 lados: 6 ppm Rascunho: 33 ppm, Velocidade da Impressão em Cor, ISO: 5 pmm 1 2 lados: 4 ppm Rascunho: 15 ppm, Ciclo de Impressão, Alto rendimento 7.500 páginas em preto e 6.000 páginas em cores, N ^o de Folhas Bandeja de Entrada, 100 folhas de papel normal, 20 folhas de papel fotográfico, 10 envelopes, Formato de Papel, A4, Carta, Ofício, Papel Fotográfico, DL,	01	1.750,00	1.750,00

Diamante do sul em 11 de março de 2020-03-11

Orçamento valido por 30 dias

Alfredo Vieira Bassani
Sócio / Administrador
CPF 025.040.689-21
Cel.

ORÇAMENTO CONSELHO TUTELAR

FUNDO MUNICIPAL DOS DIREITOS DA CRIANÇA E DO ADOLESCENTE

CNPJ: 12.951.811/0001-57

RUA IRATI, 729 – CENTRO – IBEMA/PR

85 478-000 - FONE (45) 3238 1289

sec.bemestarsocialibema@hotmail.com

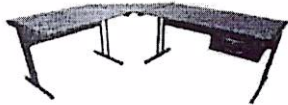
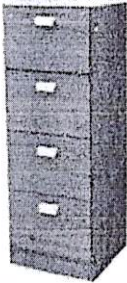
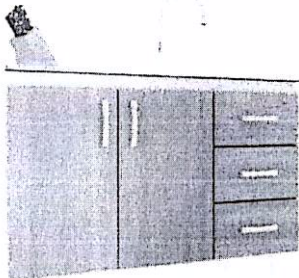
DESCRIÇÃO	QTD	IMAGEM ILUSTRATIVA	VALOR
<p>MESA DE ESCRITÓRIO EM L</p> <p>MESA DE ESCRITÓRIO EM L EM MDP, mesa 1,20m + conexão 0,60m + mesa 1,50m, 2 gavetas com chaves, puxadores de qualidade, na cor café.</p>	01		580,00
<p>ARQUIVO OFÍCIO A4</p> <p>ARQUIVO OFÍCIO 4 gavetas de MDP, com chaves, de (1,26x0,48x0,54) (ALP) na cor café.</p>	02		520,00
<p>BALCÃO DE COZINHA 2 PORTAS 03 GAVETAS COM BACIA DE PIA</p> <p>Balcão de cozinha 2 portas e 3 gavetas, Material do Puxador da Gaveta Plástico, Porta, da Prateleira em MDP, pés de plástico.</p> <p>Peso máximo por gaveta: 30 kg</p> <p>Tipo de Corrediça da Gaveta: Plástica, Dobradiça/Corrediça da Porta; Alumínio, Puxador da Gaveta: Externo.</p> <p>Tipo de Puxador da Porta: Externo</p> <p>Estilo: Rústico. Altura: 80 cm, Largura: 120 cm.</p> <p>Altura dos Pés: 10 cm. 01 Prateleiras, 02 Portas, 03 Gavetas, Peso Máximo por Prateleira: 30 kg.</p> <p>Peso: 31 kg</p>	03		560,00

 Marcelo Vieira Bassani
 Sócio / Administrador
 CPF 025.040.889-64
 19961-0122

Cel.

<p>CUBA DA PIA</p> <p>Cuba Oval. Material: Inox e concreto. Válvula: Válvula 3.1/2, com pino em abs cromado.</p> <p>Diferencias do Produto: Película protetora aplicada sob a pia para evitar arranhões. Medidas do Produto: Largura 1,20m x Profundidade 0,52 cm x Altura 0,40 cm</p>	01		200,00	20
<p>Longarina 3 lugares courvin</p> <p>Cadeira com 3 lugares modelo Executiva para sala de espera. Longarina Sem apoio de braço. Assento e encosto com espuma injetada 50 mm revestido em courvin COR PRETA</p>	02		480,00	96
<p>VENTILADOR DE PAREDE</p> <p>Ventilador de Parede 60 cm Bivolt Equipado com potente motor Bivolt, o ventilador de parede de 50 cm e Bivolt, trazendo ainda mais praticidade para sua instalação e uso. Voltagem: Bivolt , Número de Hélices: 03 Áreas de Ventilação: 25m²</p> <p>Especificação: Ventilador de Parede, Loren Sid Grade removível de polipropileno injetado. Grade removível de polipropileno injetado. Modelo Bivolt, 3 pás.</p> <p>Controle rotativo de velocidade</p> <p>Versão de 60 cm 1480 Rpm</p> <p>Pode inclinar e reclinar</p>	02		180,00	36
<p>MICROCOMPUTADOR</p> <ul style="list-style-type: none"> - Monitor AOC 15,6" EI 670SWU (VGA, HD 1366x768) - Microcomputador NTC PC 15 8036 PRICE AR (15. 2400s/4GB/SSD120GB/DDR3 - Teclado C3Tech KB-M30BK BK Multimídia USB 	02		2300,00	4.

Cel.

Preto - Mouse C3Tech MS-26BK Preto USB Cabo 195cm - Caixa de Som 2.0 C3Tech SP-301BK 3W RMS IJsb preta			
Infraestrutura de Rede - Nobreak NHS Premium PDF GII 600va saida120v - Régua Elétrica 19 06 Tomadas 20 Amperes - Switch Gigabit de 16 portas - TL-SG1016D - 16 portas 10/100/1000 Mb s - PTR (Protetor Elétrico Inteligente) - Mini Rack 19 Polegadas 12UX550mm Preto	01		2.450,00 2

Diamante do sul em 11 de março de 2020-03-11

Orçamento valido por 30 dias

 Alfredo Vieira Bassani
 Sócio / Administrador
 CPF 025.040.689-84
 Cel. (39) 311-0



CNPJ: 15.349.114/0001-19 **I.E:** 90592645-48
 Rua Santos Dumont nº 1590 - Centro, Toledo / Paraná
 CEP 85900-010 - Fone (45) 3054-5504

ORÇAMENTO:

A Empresa SEVEN COMERCIO DE EQUIPAMENTOS LTDA, inscrita no CNPJ n.º 15.349.114/0001-19, por intermédio de seu representante legal, o Sr. ALEXANDRE BLOCH, portador do documento de identidade RG n.º 10.569.812-7, emitido pela SSP/PR, e do CPF n.º 088.276.179-06, apresentou a Seguinte proposta de preços:

IDENTIFICAÇÃO DO CONCORRENTE:

RAZÃO SOCIAL: SEVEN COMERCIO DE EQUIPAMENTOS LTDA	
CNPJ: 15.349.114/0001-69	INSCRIÇÃO ESTADUAL: 90592645-48
REPRESENTANTE: ALEXANDRE BLOCH	CARGO: PROCURADOR
RG: 10.569.812-7 SSP/PR	CPF: 088.276.179-06
ENDEREÇO: RUA SANTOS DUMONT Nº 1590	TELEFONE: (45)3054-5504
CIDADE: TOLEDO	ESTADO: PARANÁ
BANCO: 001- BANCO DO BRASIL	AGÊNCIA BANCÁRIA: 0587 8
Nº CONTA BANCÁRIA: 68.831 2	TOLEDO/ PR

2. CONDIÇÕES GERAIS

2.2. O presente orçamento terá validade de 60 (sessenta) dias.

2.3 O preço proposto acima contempla todas as despesas necessárias ao pleno fornecimento, tais como os encargos (obrigações sociais, impostos, taxas etc.), cotados separados e incidentes sobre o fornecimento, inclusos todos os custos e demais despesas e encargos inerentes ao produto até sua entrega.

15.349.114/0001-19
 SEVEN COMERCIO DE EQUIPAMENTOS LTDA
 RUA SANTOS DUMONT, 1590 - CENTRO
 CEP 85900-010 - TOLEDO - PR

Rua Santos Dumont, 1590- Centro- Toledo -PR - CEP: 85900-010
 Telefone/ Fax: (45) 3054-5504 - Email: sevenequipamentos@yahoo.com.br

SEVEN

Comercio e Equipamentos LTDA.

CNPJ: 15.349.114/0001-19 I.E: 90592645-48
 Rua Santos Dumont nº 1590 - Centro, Toledo / Paraná
 CEP 85900-010 - Fone (45) 3054-5504

ORÇAMENTO CONSELHO TUTELAR
 FUNDO MUNICIPAL DOS DIREITOS DA CRIANÇA E DO ADOLESCENTE
 CNPJ: 12.951.811/0001-57
 RUA IRATI, 729 – CENTRO – IBEMA/PR
 85.478-000 - FONE (45) 3238 1289
 sec.bemestarsocialibema@hotmail.com



ITEM	QTD	UND	ESPECIFICAÇÃO MÍNIMA	VALOR UNITÁRIO	VALOR TOTAL
01	01	UND	<p>MESA DE ESCRITÓRIO EM L - MESA DE ESCRITÓRIO EM L EM MDP, mesa 1,20m + conexão 0,60m + mesa 1,50m, 2 gavetas com chaves, puxadores de qualidade, na cor café.</p> 	710,00	710,00
02	02	UND	<p>ARQUIVO OFÍCIO A4 - ARQUIVO OFÍCIO 4 gavetas de MDP, com chaves, de (1,26x0,48x0,54) (ALP) na cor café.</p> 	810,00	1.620,00

Rua Santos Dumont, 1590- Centro- Toledo -PR - CEP: 85900-010
 Telefone/ Fax: (45) 3054-5504 - Email: sevnequipamentos@yahoo.com.br

SEVEN

Comercio e Equipamentos LTDA.

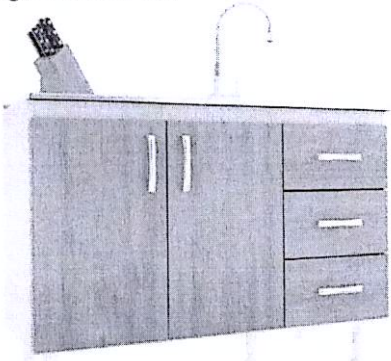
CNPJ: 15.349.114/0001-19 I.E: 90592645-48
 Rua Santos Dumont nº 1590 - Centro, Toledo / Paraná
 CEP 85900-010 - Fone (45) 3054-5504

03	01	UND	<p>BALCÃO DE COZINHA 2 PORTAS 3 GAVETAS COM BACIA DE PIA- Balcão de cozinha 2 portas e 3 gavetas, Material do Puxador da Gaveta Plástico, Porta, da Prateleira em MDP, pés de plástico. Peso máximo por gaveta: 30 kg Tipo de Corrediça da Gaveta: Plástica, Dobradiça/Corrediça da Porta: Alumínio, Puxador da Gaveta: Externo. Tipo de Puxador da Porta: Externo Estilo: Rústico Altura :80 cm, Largura: 120 cm Altura dos Pés: 10 cm 01 Prateleiras, 02 Portas, 03 Gavetas, Peso Máximo por Prateleira: 30 kg. Peso: 31 kg.</p> 	920,00	920,00
04	01	UND	<p>CUBA DA PIA Cuba Oval. Material: Inox e concreto. Válvula: Válvula 3.1/2, com pino em abs cromado. Diferencias do Produto: Película protetora aplicada sob a pia para evitar arranhões. Medidas do Produto: Largura 1,20m x Profundidade 0,52 cm x Altura 0,40 cm.</p> 	360,00	360,00

Rua Santos Dumont, 1590- Centro- Toledo -PR - CEP: 85900-010
 Telefone/ Fax: (45) 3054-5504 - Email: sevenequipamentos@yahoo.com.br

SEVEN

Comercio e Equipamentos LTDA.

CNPJ: 15.349.114/0001-19 I.E: 90592645-48
 Rua Santos Dumont nº 1590 - Centro, Toledo / Paraná
 CEP 85900-010 - Fone (45) 3054-5504

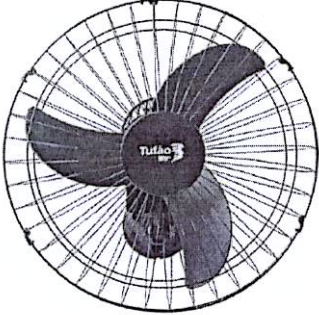
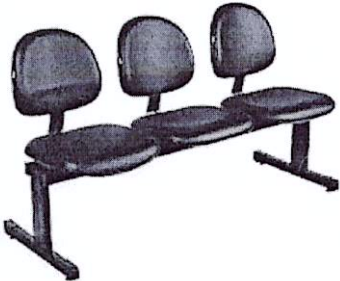
05	02	UND	<p>VENTILADOR DE PAREDE- Ventilador de Parede 60 cm Bivolt Equipado com potente motor Bivolt, o ventilador de parede de 50 cm e Bivolt, trazendo ainda mais praticidade para sua instalação e uso. Voltagem: Bivolt , Número de Hélices: 03 Áreas de Ventilação: 25m² Especificação: Ventilador de Parede, Loren Sid Grade removível de polipropileno injetado Grade removível de polipropileno injetado. Modelo Bivolt, 3 pás. Controle rotativo de velocidade Versão de 60 cm 1480 Rpm Pode inclinar e reclinar</p> 	325,00	650,00
06	02	UND	<p>Longarina 3 lugares courvin - Cadeira com 3 lugares modelo Executiva para sala de espera. Longarina Sem apoio de braço. Assento e encosto com espuma injetada 50 mm revestido em courvin COR PRETA.</p> 	645,00	1.290,00

Rua Santos Dumont, 1590- Centro- Toledo -PR - CEP: 85900-010
 Telefone/ Fax: (45) 3054-5504 - Email: sevenequipamentos@yahoo.com.br

SEVEN

Comercio e Equipamentos LTDA.

CNPJ: 15.349.114/0001-19 I.E: 90592645-48
 Rua Santos Dumont nº 1590 - Centro, Toledo / Paraná
 CEP 85900-010 - Fone (45) 3054-5504

07	02	UND	MICROCOMPUTADOR - Monitor AOC 15,6" E1 670SWU (VGA, HD 1366x768) - Microcomputador NTC PC 15 8036 PRICE AR (15.2400s/4GB/SSD120GB/DDR3) - Teclado C3Tech KB-M30BK BK Multimídia USB Preto - Mouse C3Tech MS-26BK Preto USB Cabo 195cm - Caixa de Som 2.0 C3Tech SP-301BK 3W RMS IJsb preta	3.300,00	6.600,00
08	01	UND	Infraestrutura de Rede - Nobreak NHS Premium PDF GII 600va saída 120v - Régua Elétrica 19 06 Tomadas 20 Amperes - Switch Gigabit de 16 portas - TL-SG1016D - 16 portas 10/100/1000 Mb s - PTR (Protetor Elétrico Inteligente) - Mini Rack 19 Polegadas 12UX550mm Preto	1.900,00	1.900,00

PRAZO DE VALIDADE DO ORÇAMENTO: 60 (sessenta) dias.
PRAZO DE GARANTIA: 12 (Doze) Meses.

Toledo /PR, em 20 de Fevereiro de 2020.

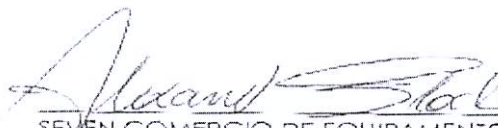
 SEVEN COMERCIO DE EQUIPAMENTOS LTDA.
 ALEXANDRE BLOCH.
 RG 10.569.812-7 SSP/PR.
 CPF 088.276.179-06.
 PROCURADOR.

15.349.114/0001-19
 SEVEN COMERCIO DE EQUIPAMENTOS LTDA
 RUA SANTOS DUMONT, 1590 - CENTRO
 CEP: 85900-010 - TOLEDO - PR.

Rua Santos Dumont, 1590- Centro- Toledo -PR - CEP: 85900-010
 Telefone/ Fax: (45) 3054-5504 - Email: sevenequipamentos@yahoo.com.br

SEVEN

Comercio e Equipamentos LTDA.

CNPJ: 15.349.114/0001-19 I.E: 90592645-48
 Rua Santos Dumont nº 1590 - Centro, Toledo / Paraná
 CEP 85900-010 - Fone (45) 3054-5504

ORÇAMENTOS INCENTIVO IDOSOS

FUNDO MUNICIPAL DE DIREITO DO IDOSOS DE IBEMA

CNPJ: 29.112.286/001-89
 RUA LINO BENO LENZ, 812
 85.478-000 – IBEMA /PR
 FONE: (45) 3238 – 1289

sec.bemestarsocialibema@hotmail.com

ITEM	QTD	UND	ESPECIFICAÇÃO MÍNIMA	VALOR UNITÁRIO	VALOR TOTAL
01	01	UND	<p>MESA DE ESCRITÓRIO em MDP, nas medidas 1,50x0,60x0,74 (CLA), com três gavetas, com chaves na cor café.</p> 	790,00	790,00
02	01	UND	<p>Lavadora de Alta Pressão Residencial - J6800 A Lavadora de Alta Pressão Residencial - J6800 - duas rodinhas que vão facilitar o transporte dela para qualquer lugar. A máquina elétrica produzida com materiais de alta qualidade indicada para a limpeza de ambientes, carros, motos, objetos e outros com jato de água. Com design compacto e moderno, possui as melhores vantagens em lavadoras para uso residencial e profissional. Características do produto - Modelo J6800. - Pressão Máxima 1300 lbf/pol² / 90</p>	1.890,00	1.890,00

Rua Santos Dumont, 1590- Centro- Toledo -PR - CEP: 85900-010
 Telefone/ Fax: (45) 3054-5504 - Email: sevenequipamentos@yahoo.com.br

SEVEN

Comercio e Equipamentos LTDA.

CNPJ: 15.349.114/0001-19 I.E: 90592645-48
 Rua Santos Dumont nº 1590 - Centro, Toledo / Paraná
 CEP 85900-010 - Fone (45) 3054-5504

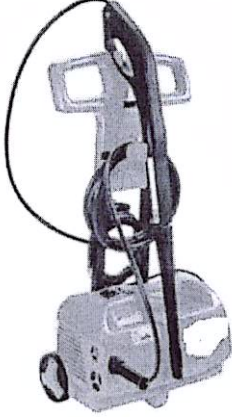
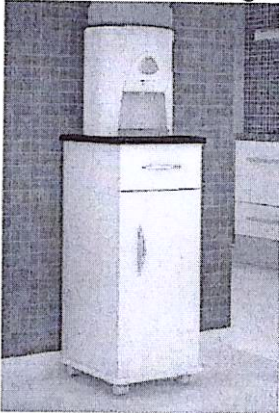
			<p>bar / 9 MPa - 127V. 1450 lbf/pol² / 100 bar / 10 MPa - 220V. - Vazão 6 l/min / 360 l/h. - Voltagem 110V. Dimensões do produto. - Dimensões aprox.22(L) x 97(A) x 39(P) – cm. - Peso aprox. 16Kg</p> 		
03	01	UND	<p>ARMÁRIO BALCÃO MULTIUSO - Armário balcão multiuso para Água com Tampo Descrição: Mdf/Mdp Medidas: Dimensões (A/L/P): Altura 0,86m, Largura 0,36m, Profundidade 0,39m, Puxadores Pvc Cromados, 01 porta e 01 gaveta.</p> 	390,00	390,00

Rua Santos Dumont, 1590- Centro- Toledo -PR - CEP: 85900-010
 Telefone/ Fax: (45) 3054-5504 - Email: sevenequipamentos@yahoo.com.br

SEVEN

Comercio e Equipamentos LTDA.

CNPJ: 15.349.114/0001-19 I.E: 90592645-48
 Rua Santos Dumont nº 1590 - Centro, Toledo / Paraná
 CEP 85900-010 - Fone (45) 3054-5504

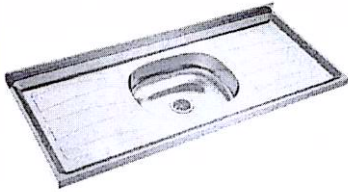
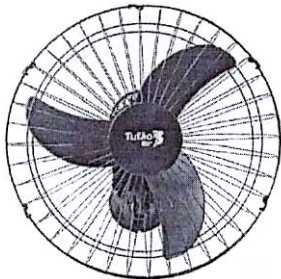
04	01	UND	<p>CUBA DA PIA - Cuba Oval, Material: Inox e concreto Válvula: Válvula 3.1/2, com pino em abs cromado. Diferencias do Produto: Película protetora aplicada sob a pia para evitar arranhões. Medidas do Produto: Largura 1,20m x Profundidade 0,52 cm x Altura 0,40 cm.</p> 	360,00	360,00
05	01	UND	<p>VENTILADOR DE PAREDE - Ventilador de Parede 60 cm Bivolt Equipado com potente motor Bivolt, o ventilador de parede de 50 cm e Bivolt, trazendo ainda mais praticidade para sua instalação e uso. Voltagem: Bivolt , Número de Hélices: 03 Áreas de Ventilação: 25m² Especificação Técnica: Ventilador de Parede. Loren Sid Grade removível de polipropileno injetado. Grade removível de polipropileno injetado Modelo Bivolt, 3 pás. Controle rotativo de velocidade. Versão de 60 cm 1480 Rpm. Pode inclinar e reclinar.</p> 	325,00	325,00

Rua Santos Dumont, 1590- Centro- Toledo -PR - CEP: 85900-010
 Telefone/ Fax: (45) 3054-5504 - Email: sevenequipamentos@yahoo.com.br

SEVEN

Comercio e Equipamentos LTDA.

CNPJ: 15.349.114/0001-19 I.E: 90592645-48
 Rua Santos Dumont nº 1590 - Centro, Toledo / Paraná
 CEP 85900-010 - Fone (45) 3054-5504

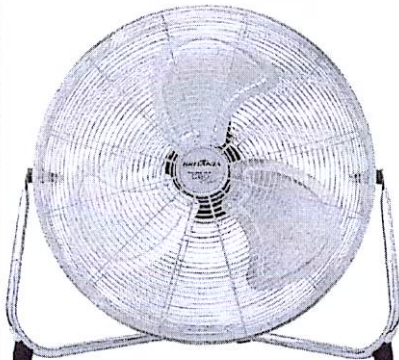
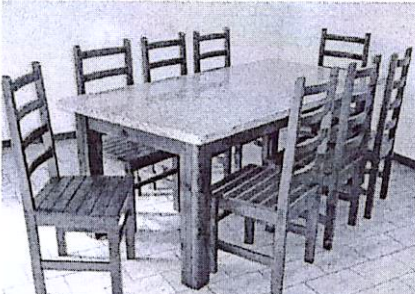
06	01	UND	<p>Circulador de Ar C60 Turbo com 3 Velocidades - Cromado - Características Gerais: - Corpo em metal. - 3 velocidades. - Inclinação ajustável. - Alça para transporte. - Pés de borracha. - Aparelho para mesa e chão. - Fusível térmico de segurança. - Grade com proteção. - Dimensões (AxLxP): 56,2 x 60,8 x 30 cm. - Peso: 4,93 Kg ESPECIFICAÇÕES TÉCNICAS: Diâmetro (cm)50 cm. Quantidade de pás 3. Cor cromado. Material Aço cromado. Consumo de Energia (kW/h)0,25 kW/h. Tensão/Voltagem 110V. Potência (W)250 W.</p> 	410,00	410,00
07	01	UND	<p>MESA DE MADEIRA COM GRANITO - Mesa com 2,00 metros de comprimento pés pinus e granito duplo. Medidas: Comprimento: 2,00m Largura: 1,00m Altura: 80cm SEM CADEIRAS</p> 	970,00	970,00

Rua Santos Dumont, 1590- Centro- Toledo -PR - CEP: 85900-010
 Telefone/ Fax: (45) 3054-5504 - Email: sevnequipamentos@yahoo.com.br

SEVEN

Comercio e Equipamentos LTDA.

CNPJ: 15.349.114/0001-19 I.E: 90592645-48
 Rua Santos Dumont nº 1590 - Centro, Toledo / Paraná
 CEP 85900-010 - Fone (45) 3054-5504

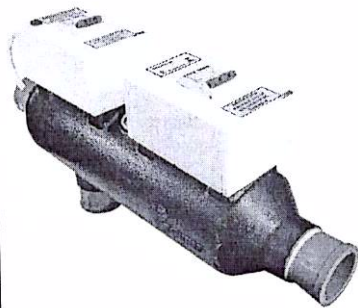
08	01	UND	<p>MESA DE MADEIRA COM GRANITO - MEDIDAS: 75 X 60 Cm</p> 	650,00	650,00
09	01	UND	<p>Aquecedor de Piscina Até 40 Mil Litros Automático 40</p> <p>Descrição - Requisito: Utilizar CAPA TÉRMICA- Sistema de aquecimento: Resistência blindada - Potência: 10 kW (Para piscinas até 40 mil litros) - Amperagem: 40A a 45ª - Garantia: 1 ANO - INCLUI A RESISTÊNCIA!</p> <p>- Voltagem: 220V - Corpo: Em alumínio naval fundido, resistente à corrosão, à temperatura, ao cloro e à água salgada. Temperatura média: 30°C a 36°C (Pode variar de acordo com o modelo). Na versão automática, você pode escolher a temperatura que quiser manter, além de acompanhar a temperatura pelo visor digital. - Dimensões Largura: 15 cm, Comprimento total: 53 cm, Altura: 48 cm Tipos de piscina: de fibra, com capacidade de 30.000 litros de água Com Certificado de Segurança INMETRO.</p> 	3.860,00	3.860,00

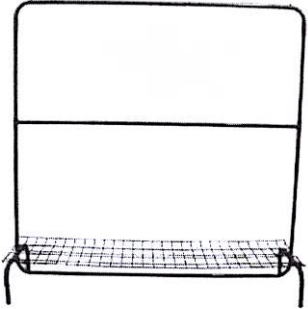

CNPJ: 15.349.114/0001-19 I.E: 90592645-48
 Rua Santos Dumont nº 1590 - Centro, Toledo / Paraná
 CEP 85900-010 - Fone (45) 3054-5504

10	01	UND	<p>Arara para Roupas com Sapateira e Dois Cabideiros Preto 1,50M - Sistema de regulagem de altura de pinos de pressão com 4 alturas, ideal para se adaptar a diversos tamanhos e estilos de roupas, de peças pequenas a vestidos longos de festa, por conter dois cabideiros aumenta a sua capacidade de peças, além de contar com uma sapateira o que também a torna ideal pra armazenar e organizar calçados. Cor preta.</p> 	300,00	300,00
----	----	-----	--	--------	--------

PRAZO DE VALIDADE DO ORÇAMENTO: 60 (sessenta) dias.
PRAZO DE GARANTIA: 12 (Doze) Meses.

Toledo /PR, em 20 de Fevereiro de 2020.

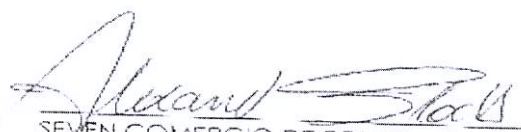
 SEVEN COMERCIO DE EQUIPAMENTOS LTDA.
 ALEXANDRE BLOCH.
 RG 10.569.812-7 SSP/PR.
 CPF 088.276.179-06.
 PROCURADOR.

15.349.114/0001-19
 SEVEN COMERCIO DE
 EQUIPAMENTOS LTDA.
 RUA SANTOS DUMONT, 1590 - CENTRO
 CEP: 85900-010 - TOLEDO - PR.

Rua Santos Dumont, 1590- Centro- Toledo -PR - CEP: 85900-010
 Telefone/ Fax: (45) 3054-5504 - Email: sevenequipamentos@yahoo.com.br

Centro Oeste

Comércio de Móveis e Equipamentos Ltda.

FONE (46) 3536-6378 - E-mail: anamichele@hotmail.com

À Prefeitura Municipal de Ibema/PR

Conforme solicitação, emitimos o presente

ORÇAMENTO

DESCRIÇÃO DO PRODUTO	
MESA DE ESCRITÓRIO EM L EM MDP, mesa 1,20m + conexão 0,60m + mesa 1,50m, 2 gavetas com chaves, puxadores de qualidade, na cor café.	780,00
ARQUIVO OFICIO 4 gavetas de MDP, com chaves, de (1,26x0,48x0,54) (ALP) na cor café.	672,00
BALCÃO DE COZINHA 2 PORTAS 3 GAVETAS COM BACIA DE PIA Balcão de cozinha 2 portas e 3 gavetas, Material do Puxador da Gaveta Plástico, Porta, da Praelreira em MDP, pés de plástico. Peso máximo por gaveta: 30 kg Tipo de Corrediça da Gaveta: Plástica, Dobradiça/Corrediça da Porta; Alumínio, Puxador da Gaveta: Externo. Tipo de Puxador da Porta: Externo Estilo: Rústico Altura :80 cm, Largura: 120 cm Altura dos Pés: 10 cm 01 Prateleiras, 02 Portas, 03 Gavetas, Peso Máximo por Prateleira: 30 kg. Peso: 31 kg	573,00
CUBA DA PIA Cuba Oval. Material: Inox e concreto. Válvula: Válvula 3.1/2, com pino em abs cromado. Diferencias do Produto: Película protetora aplicada sob a pia para evitar arranhões. Medidas do Produto: Largura 1,20m x Profundidade 0,52 cm x Altura 0,40 cm	420,00
VENTILADOR DE PAREDE Ventilador de Parede 60 cm Bivolt Equipado com potente motor Bivolt, o ventilador de parede de 50 cm e Bivolt, trazendo ainda mais praticidade para sua instalação e uso. Voltagem: Bivolt , Número de Hélices: 03 Áreas de Ventilação: 25m² Especificação: Ventilador de Parede, Loren Sid Grade removível de polipropileno injetado Grade removível de polipropileno injetado. Modelo Bivolt, 3 pás. Controle rotativo de velocidade Versão de 60 cm 1480 Rpm Pode inclinar e reclinar	356,00
Longarina 3 lugares courvín Cadeira com 3 lugares modelo Executiva para sala de espera. Longarina Sem apoio de braço. Assento e encosto com espuma injetada 50 mm revestido em courvín COR PRETA	595,00
MICROCOMPUTADOR - Monitor AOC 15,6" EI 670SWU (VGA, HD 1366x768) - Microcomputador NTC PC 15 8036 PRICE AR (15. 2400s/4GB/SSD120GB/DDR3 - Teclado C3Tech KB-M30BK BK Multimídia USB Preto - Mouse C3Tech MS-26BK Preto USB Cabo 195cm - Caixa de Som 2.0 C3Tech SP-301BK 3W RMS IJsb preta	3.048,00
Infraestrutura de Rede - Nobreak NHS Premium PDF GII 600va saída 120v - Régua Elétrica 19 06 Tomadas 20 Amperes - Switch Gigabit de 16 portas - TL-SG1016D - 16 portas 10/100/1000 Mb s - PTR (Protetor Elétrico Inteligente) - Mini Rack 19 Polegadas 12UX550mm Preto	578,00

Os itens cotados apresentam valores unitários.

A presente proposta é válida por 30 (trinta) dias.

Dois Vizinhos, 19 de fevereiro de 2020.

Att.

CENTRO OESTE COM DE MÓV E EQUIP. LTDA.

73.334.476/0001-32
CENTRO OESTE-COMÉRCIO DE
MÓVEIS E EQUIPAMENTOS LTDA.
RUA PRUDENTE DE MORAIS, 855
CENTRO - CEP 85660-000
DOIS VIZINHOS PARANÁ

Centro Oeste

Comércio de Móveis e Equipamentos Ltda.

FONE (46) 3536-6378 - E-mail: anamichele@hotmail.com

À Prefeitura Municipal de Ibema/PR

Conforme solicitação, emitimos o presente

ORÇAMENTO

MESA DE ESCRITÓRIO em MDP, nas medidas 1,50x0,60x0,74 (CLA), com três gavetas, com chaves na cor café.	843,00
Lavadora de Alta Pressão Residencial - J6800 A Lavadora de Alta Pressão Residencial - J6800 - duas rodinhas que vão facilitar o transporte dela para qualquer lugar. A máquina elétrica produzida com materiais de alta qualidade indicada para a limpeza de ambientes, carros, motos, objetos e outros com jato de água. Com design compacto e moderno, possui as melhores vantagens em lavadoras para uso residencial e profissional. Características do produto - Modelo J6800. - Pressão Máxima 1300 lbf/pol ² / 90 bar / 9 MPa - 127V. 1450 lbf/pol ² / 100 bar / 10 MPa - 220V. - Vazão 6 l/min / 360 l/h. - Voltagem 110V. Dimensões do produto. - Dimensões aprox.22(L) x 97(A) x 39(P) - cm. - Peso aprox. 16Kg	2.342,00
CUBA DA PIA Cuba Oval, Material: Inox e concreto Válvula: Válvula 3.1/2, com pino em abs cromado. Diferencias do Produto: Película protetora aplicada sob a pia para evitar arranhões. Medidas do Produto: Largura 1,20m x Profundidade 0,52 cm x Altura 0,40 cm.	420,00
VENTILADOR DE PAREDE Ventilador de Parede 60 cm Bivolt Equipado com potente motor Bivolt, o ventilador de parede de 50 cm e Bivolt, trazendo ainda mais praticidade para sua instalação e uso. Voltagem: Bivolt, Número de Hélices: 03 Áreas de Ventilação: 25m ² Especificação Técnica: Ventilador de Parede. Loren Sid Grade removível de polipropileno injetado. Grade removível de polipropileno injetado Modelo Bivolt, 3 pás. Controle rotativo de velocidade. Versão de 60 cm 1480 Rpm. Pode inclinar e reclinar	396,00
Circulador de Ar C60 Turbo com 3 Velocidades - Cromado Características Gerais: - Corpo em metal. - 3 velocidades. - Inclinação ajustável. - Alça para transporte. - Pés de borracha. - Aparelho para mesa e chão. - Fusível térmico de segurança. - Grade com proteção. - Dimensões (AxLxP): 56,2 x 60,8 x 30 cm. - Peso: 4,93 Kg ESPECIFICAÇÕES TÉCNICAS Diâmetro (cm)50 cm. Quantidade de pás 3. Cor cromado. Material Aço cromado. Consumo de Energia (kW/h)0,25 kW/h. Tensão/Voltagem 110V. Potência (W)250 W	398,00
Arara para Roupas com Sapateira e Dois Cabideiros Preto 1,50M Sistema de regulagem de altura de pinos de pressão com 4 alturas, ideal para se adaptar a diversos tamanhos e estilos de roupas, de peças pequenas a vestidos longos de festa, por conter dois cabideiros aumenta a sua capacidade de peças, além de contar com uma sapateira o que também a torna ideal pra armazenar e organizar calçados. Cor preta	295,00

Os itens cotados apresentam valores unitários.

A presente proposta é válida por 30 (trinta) dias.

Dois Vizinhos, 19 de fevereiro de 2020.

Att.

CENTRO OESTE COMÉRCIO DE MÓVEIS E EQUIP. LTDA.
73.334.476/0001-32
CENTRO OESTE-COMÉRCIO DE MÓVEIS E EQUIPAMENTOS LTDA.
RUA PRUDENTE DE MORAIS, 855
CENTRO, CEP 85660-000
IBEMA/PR
DOIS VIZINHOS

Rua Prudente de Moraes, 855 - Centro - CEP 85660-000 - Dois Vizinhos - Paraná - CNPJ 73.334.476/0001-32 - CCE 32302246-16



"INDUSTRIAL CAMILI"

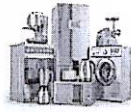

MÓVEIS INDUSTRIAL CAMILI EIRELI-EPP

AV. BRIGADEIRO OSVALDO PAMPLONA PINTO, 799 CENTRO CEP. 87.570-000 CNPJ: 26.562.781/0001-00

IE. 90.794.691-62

Fone: (44) 99714-0699

Fco. Alves PR

E-mail: moveisindustrialcamili@hotmail.com

<p>MESA DE MADEIRA COM GRANITO</p> <p>Mesa com 2,00 metros de comprimento pés pinus e granito duplo.</p> <p>Medidas: Comprimento: 2,00m Largura: 1,00m Altura: 80cm SEM CADEIRAS</p>	03		1.600,00 (granito cor ocre)
<p>MESA DE MADEIRA COM GRANITO</p> <p>MEDIDAS: 75 X 60 Cm</p>	01		790,00

FRANCISCO ALVES, PR 12 DE MARÇO DE 2020

Alessandro

- APARECIDO ALESSANDRO GONÇALVES RODRIGUES
- EMPRESARIO TITULAR
- RG. 8.310.369-8 SSP-PR
- CPF. 031.135.309-62

Móveis Industrial Camili Eireli
CNPJ 26.562.781/0001-00
AV. BRIG. OSVALDO PAMPLONA PINTO, 799
FRANCISCO ALVES - PARANÁ



"INDUSTRIAL CAMILI"

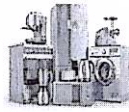

MÓVEIS INDUSTRIAL CAMILI EIRELI-EPP

AV.BRIGADEIRO OSVALDO PAMPLONA PINTO,799 CENTRO CEP.87.570-000 CNPJ.26.562.781/0001-00

IE.90.794.691-62

Fone:(44) 99714-0699

Fco. Alves PR

E-mail: moveisindustrialcamili@hotmail.com

ORÇAMENTOS

FUNDO MUNICIPAL DE DIREITO DO IDOSOS DE IBEMA

CNPJ: 29.112.286/001-89

RUA LINO BENO LENZ, 812

85.478-000 – IBEMA /PR FONE: (45) 3238 – 1289

sec.bemestarsocialibema@hotmail.com

DESCRIÇÃO	QTDE	IMAGEM ILUSTRIVA	VALOR UNITÁRIO
ARMÁRIO BALCÃO MULTIUSO Armário balcão multiuso para Água com Tampo Descrição: Mdf/Mdp Medidas: Dimensões (A/L/P): Altura 0,86m, Largura 0,36m, Profundidade 0,39m, Puxadores Pvc Cromados, 01 porta e 01 gaveta	01		250,00

AGRO MÁQUINAS GUARANI

Sandri e Cia Ltda

Sandri e& Cia. Ltda.

CNPJ: 05.477.530/0001-49 INSC: 90272414-14

RUA CAETANO MUNHOZ DA ROCHA, 18

CEP; 85400-000 GUARANIAÇU – PR

ORÇAMENTO.

LAVADORA RE 143 DE ALTA PRESSÃO 220V

VAZÃO: 700 LTRS/H

1769 LBS

01 UND.....R\$ 2.400,00

ORÇAMENTO VALIDO PARA 15 DIAS.

Agro Máquinas
GUARANI
Fone (45) 3232-1016

GUARANIAÇU, 27 DE NOVEMBRO DE 2019.

INOVE INSTALACOES COMERCIAIS

ROSELI CLAZER COLODA - ME

RUA CARLOS GOMES
CASCATEL

2177

PR

(45)3097-5112

Data/Hora: 21/02/2020 17:26:00

Nº Orçamento: 2.587

Vendedor: SANDRA

Cliente: .306- FUNDO MUNICIPAL DE DIREITO DO IDOSO DE IBEM Fantasia:
Endereço: RUA LINO BENO LENZ Nº: 812 Bairro: CENTRO
Cidade: IBEMA UF: PR Fone: (45)3238-1289

Código Referência	Descrição	UM	Quantd.	Unit.	Total
771REF 428	ARARA DESFILE 2 NIVEIS 1,20 X 1,70	PRE' UN	1,00	142,00	142,00
773REF 431	TELA PE ARARA DESFILE DOBRAVEL 1,20 X 0,	UN	1,00	45,00	45,00
180REF 429	ARARA DESFILE 2 NIVEIS 1,50 X 1,70	PRE' UN	1,00	156,00	156,00
775REF 179	TELA PE DE ARARA DESFILE 1,50 X 0,40	PRI UN	1,00	58,00	58,00

Forma Pagamento: 001 - À VISTA	Entrada:	401,00	Total Produtos:	401,00
Qtd. Parc.: 0	Valor Parcelas:	401,00	Total Serviços:	-
			Total IPI+ICMS-ST:	0,00
			Total Orçamento:	401,00

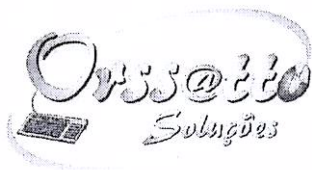

RAFAEL ORSSATTO & CIA LTDA
CNPJ: 07.890.861/0001-31 - I.E.: 90366236-05
Avenida dos Pioneiros, 425 - 85.470-000 - Catanduvas-Pr
Telefone: (45)3234-2074 - E-mail: contato@orsatto.com.br
FILIAL 01 - IBEMA
Rua Ponta Grossa, 633 - Sala 02 - 85.478-000 - Ibema-PR
Telefone: (45) 3238-1323 - e-mail: rodrigo@orsatto.com.br

ORÇAMENTO

CLIENTE: PREFEITURA MUNICIPAL DE IBEMA

SETOR: CONSELHO TUTELAR

Item	Especificação / Infraestrutura de Rede	Qtde	Valor Unitário	Valor Total
1	Nobreak NHS Premium PDF GII 600va saída 120v	01	1.250,00	1.250,00
2	Réguas Elétricas 19 06 Tomadas 20 Amperes	01	100,00	100,00
3	Switch Gigabit de 16 portas - TL-SG1016D - 16 portas 10/100/1000 Mbps	01	500,00	500,00
4	PTR (Protetor Elétrico Inteligente)	01	150,00	150,00
5	Mini Rack 19 Polegadas 12UX550mm Preto	01	600,00	600,00
TOTAL EM R\$:				R\$ 2.600,00

Item	Especificação / Computadores	Qtde	Valor Unitário	Valor Total
1	Monitor AOC 15,6" E1670SWU (VGA, HD 1366x768)	02	390,00	780,00
2	Microcomputador NTC PC I5 8036 PRICE AR (I5-2400s/4GB/SSD120GB/DDR3)	02	1.300,00	2.600,00
3	Teclado C3Tech KB-M30BK BK Multimídia USB Preto	02	35,00	70,00
4	Mouse C3Tech MS-26BK Preto USB Cabo 195cm	02	20,00	40,00
5	Caixa de Som 2.0 C3Tech SP-301BK 3W RMS Usb Preta	02	30,00	60,00
TOTAL EM R\$:				R\$ 3.550,00
TOTAL GERAL R\$:				R\$ 6.150,00

Ibema, 13 de fevereiro de 2020

Rodrigo Ricardo Zanco
Gerente
Filial - Ibema / PR



"INDUSTRIAL CAMILI"

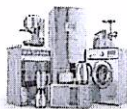

MÓVEIS INDUSTRIAL CAMILI EIRELI-EPP

AV. BRIGADEIRO OSVALDO PAMPLONA PINTO, 799 CENTRO CEP. 87.570-000 CNPJ: 26.562.781/0001-00

IE. 90.794.691-62

Fone: (44) 99714-0699

Fco. Alves PR

E-mail: moveisindustrialcamili@hotmail.com

ORÇAMENTO

FUNDO MUNICIPAL DOS DIREITOS DA CRIANÇA E DO ADOLESCENTE

CNPJ: 12.951.811/0001-57

RUA IRATI, 729 – CENTRO – IBEMA/PR

85.478-000 - FONE (45) 3238 1289

sec.bemestarsocialibema@hotmail.com

DESCRIÇÃO	QTDE	IMAGEM ILUSTRIVA	VALOR UNITÁRIO
ARQUIVO OFÍCIO A4 ARQUIVO OFICIO 4 gavetas de MDP, com chaves, de Aproximadamente (1,26x0,48x0,54) (ALP) na cor café.	02		470,00

FRANCISCO ALVES, PR 12 DE MARÇO DE 2020

Alessandro

- > APARECIDO ALESSANDRO GONÇALVES RODRIGUES
- > EMPRESARIO TITULAR
- > RG. 8.310.369-8 SSP-PR
- > CPF.031.135.309-62

Móveis Industrial Camili Eireli
 CNPJ 26.562.781/0001-00
 AV. BRIG. OSVALDO PAMPLONA PINTO, 799
 FRANCISCO ALVES - PARANA



RAFAEL ORSSATTO & CIA LTDA
CNPJ: 07.890.861/0001-31 - I.E.: 90366236-05
Avenida dos Pioneiros, 425 - 85.470-000 - Catanduvas-Pr
Telefone: (45) 3234-2074 - E-mail: contato@orssatto.com.br
FILIAL 01 - IBEMA
Rua Ponta Grossa, 633 - Sala 02 - 85.478-000 - Ibema-PR
Telefone: (45) 3238-1323 - e-mail: rodrigo@orssatto.com.br

ORÇAMENTO

CLIENTE: PREFEITURA MUNICIPAL DE IBEMA

SETOR: CRAS

Item	Especificação / Infraestrutura de Rede	Qtde	Valor Unitário	Valor Total
1	<p>NOTEBOOK LENOVO IDEA330 15.6 I3-7020U 4GB 1TB W10 PRATA</p> <p>Marca: Lenovo Modelo: 81FE000QBR</p> <p>Especificações: Unidade Ótica: Não incluso; Alto-falantes (2x 1.5W) com certificação Dolby Audio Gráficos: Intel HD Graphics (integrado ao processador); Bateria: 2 células - 30Wh, Bluetooth 4.1, Câmera HD (720p), Segurança: Slot Kensington Lock, Conectividade: Ethernet 100/1000, Wireless 1x1 AC;</p> <p>Processador: Intel Core i3-7020U (2.3GHz; 3MB Cache);</p> <p>Sistema Operacional: Windows 10 Home;</p> <p>Tela: 15.6" HD (1366x768) – Antirreflexo;</p> <p>Memória: 4GB (soldado) DDR4 - 2133MHz;</p> <p>Armazenamento: 1TB (5400rpm);</p> <p>Portas: 1x USB tipo C (USB 3.0), 2x USB 3.0, 1x HDMI, RJ-45, Leitor de cartões 4 em 1 (SD, SDHC, SDXC, MMC);</p> <p>Conteúdo da embalagem: Notebook Lenovo Ideapad 330 e Carregador;</p> <p>Garantia: 12 meses de garantia (9 meses de garantia contratual junto ao fabricante + 3 meses referentes à garantia legal, nos termos do artigo 26, II, do Código de Defesa do Consumidor);</p> <p>Peso: 2560 gramas (bruto com embalagem).</p>	01	2.599,00	2.599,00
2	<p>MULTIFUNCIONAL EPSON ECOTANK L4160 WI-FI DUPLEX PRETO</p> <p>FABRICANTE: EPSON Modelo: EcoTank L4160</p> <p><u>CARACTERÍSTICAS:</u> Velocidade da Impressão em Preto, ISO: 10,5 ppm / 2 lados: 6 ppm / Rascunho: 33 ppm, Velocidade da Impressão em Cor, ISO: 5 pmm / 2 lados: 4 ppm / Rascunho: 15 ppm, Ciclo de Impressão, Alto rendimento 7.500 páginas em preto e 6.000 páginas em cores, Nº de Folhas Bandeja de Entrada, 100 folhas de papel normal, 20 folhas de papel fotográfico, 10 envelopes, Formato de Papel, A4, Carta, Ofício, Papel Fotográfico, DL, Envelope;</p> <p><u>Funções:</u> Impressão, digitalização e cópia</p> <p>Cores da Impressora: Colorido</p> <p>Tecnologia de Impressão: Jato de tinta MicroPiezo® de 4 cores (CMYK)</p> <p>Impressão: Frente e Verso Automático</p>	01	1.600,00	1.600,00



RAFAEL ORSSATTO & CIA LTDA
CNPJ: 07.890.861/0001-31 - I.E.: 90366236-05
Avenida dos Pioneiros, 425 - 85.470-000 - Catanduvas-Pr
Telefone: (45)3234-2074 - E-mail: contato@orssatto.com.br
FILIAL 01 - IBEMA
Rua Ponta Grossa, 633 - Sala 02 - 85.478-000 - Ibema-PR
Telefone: (45) 3238-1323 - e-mail: rodrigo@orssatto.com.br

<p>Tipo: Multifuncional</p> <p>DIMENSÕES: Altura 25,9 cm – Largura 37,5 cm – Profundidade 56,7 cm</p> <p>Peso: 5,5 kg</p> <p>INFORMAÇÕES ADICIONAIS</p> <p>Garantia do Produto: 12 meses</p> <p>Conteúdo da Embalagem:</p> <p>Multifuncional Epson EcoTank L4160, 1 kit de garrafas originais Epson T504 (Preto, Ciano, Magenta e Amarelo), Cabo de alimentação, Cabo USB, CD de instalação e Softwares Epson, Guia de instalação rápida</p> <p>EFICIÊNCIA ENERGÉTICA: Modo de Espera 0,7 W, Potência 12 W</p> <p>CONEXÃO - Tipo de Conexão: USB de Alta Velocidade, Wireless 802.11 b/g/n6, Wi-Fi Direct™6</p> <p>Compatibilidade: Windows e Mac</p> <p>RECURSOS AVANÇADOS: Memória - SD/SDHC/SDXC, MiniSD, MicroSDHC, MicroSDXC10</p> <p>Software: Driver de impressora Epson, Epson Scan 2 9</p> <p>Wi-Fi: Sim</p>			
TOTAL EM R\$:			4.199,00

Ibema, 13 de fevereiro de 2020

Rodrigo Ricardo Zanco
Gerente
Filial – Ibema / PR

Centro Oeste

Comércio de Móveis e Equipamentos Ltda.

FONE (46) 3536-6378 - E-mail: anamichele@hotmail.com

À Prefeitura Municipal de Ibema/PR

Conforme solicitação, emitimos o presente

ORÇAMENTO

<p>NOTEBOOK IDEA330 15.6 13-7020U 4GB ITB W10 PRATA Especificações: Unidade Ótica: Não incluso; Alto-falantes (2x 1.5W) com certificação Dolby Audio Gráficos: Intel HD Graphics integrado ao processador); Bateria: 2 células 30Wh, Bluetooth 4.1, Câmera HD (720p), Segurança: Slot Kensington Lock, Conectividade: Ethernet 100/1000, Wireless IxI AC; Processador: Intel Core i3-7020U (2.3GHz; 3MB Cache); Sistema operacional Windows 10 Home; Tela: 15.6" HD (1366x768) - Antirreflexo; Memória: 4GB (soldado) DDR4 2133MHz*, Armazenamento: 1 TB (5400rpm); Portas: 1x USB tipo C (USB 3.0), USB 3.0, 1x HDMI, RJ-45, Leitor de cartões 4 em 1 (St), SDHC, SDXC, MMC); Conteúdo da embalagem: Notebook e Carregador; Garantia: 12 meses de garantia (9 meses de garantia contratual junto ao fabricante + 3 meses referentes à garantia legal, nos termos do artigo 26, II, do Código de Defesa do Consumidor); Peso: 2560 ramos bruto com embalagem .</p>	3.896,00
<p>MULTIFUNCIONAL L4160 WI-FI DUPLEX PRETO CARACTERÍSTICAS: Velocidade da Impressão em Preto, ISO: 10,5 ppm 1 2 lados: 6 ppm Rascunho: 33 ppm, Velocidade da Impressão em Cor, ISO: 5 pmm 1 2 lados: 4 ppm Rascunho: 15 ppm, Ciclo de Impressão, Alto rendimento 7.500 páginas em preto e 6.000 páginas em cores, NO de Folhas Bandeja de Entrada, 100 folhas de papel normal, 20 folhas de papel fotográfico, 10 envelopes, Formato de Papel, A4, Carta, Ofício, Papel Fotográfico, DL, Envelope; Funções: Impressão, digitalização e cópia Cores da Impressora: Colorido Tecnologia de Impressão: Jato de tinta MicroPiezo@ de 4 cores (CMYK) Impressão: Frente e Verso Automático Tipo: Multifuncional DIMENSÕES: Altura 25,9 cm - Largura 37,5 cm - Profundidade 56,7 cm . Peso: 5,5 kg INFORMAÇÕES ADICIONAIS Garantia do Produto: 12 meses. Conteúdo da Embalagem: Multifuncional 1.4160, 1 kit de garrafas originais T504 (Preto, Ciano, Magenta e Amarelo), Cabo de alimentação, Cabo USB, CD de instalação e Softwares Epson, Guia de instalação rápida EFICIÊNCIA ENERGÉTICA: Modo de Espera W, Potência 12 W CONEXÃO - Tipo de Conexão: USB de Alta Velocidade, Wireless 802.11 bigln6, Wi-Fi Direct TM 6 Compatibilidade: Windows e Mac RECURSOS AVANÇADOS: Memória - SDISDHC/SDXC, MiniSD, MicroSDHC, MicroSDXCIO Software: Driver de impressora , Scan 29 e Wi-Fi: Sim</p>	2.163,00

Os itens cotados apresentam valores unitários.

A presente proposta é válida por 30 (trinta) dias.

Dois Vizinhos, 19 de fevereiro de 2020.

Att.

Anamichele Sincobini
CENTRO OESTE COM. DE MOV. E EQUIP. LTDA.

73.334.476/0001-32
CENTRO OESTE-COMÉRCIO DE
MÓVEIS E EQUIPAMENTOS LTDA.
RUA PRUDENTE DE MORAIS, 855
CENTRO - CEP 85660-000
DOIS VIZINHOS PARANÁ

Rua Prudente de Moraes, 855 - Centro - CEP 85660-000 - Dois Vizinhos - Paraná - CNPJ 73.334.476/0001-32 - CCE 32302246-16

SEVEN

Comercio e Equipamentos LTDA.

CNPJ: 15.349.114/0001-19 I.E: 90592645-48
 Rua Santos Dumont nº 1590 - Centro, Toledo / Paraná
 CEP 85900-010 - Fone (45) 3054-5504

ORÇAMENTO CRESCER EM FAMÍLIA

FUNDO MUNICIPAL DOS DIREITOS DA CRIANÇA E DO ADOLESCENTE
 CNPJ: 12.951.811/0001-57
 RUA IRATI, 729 – CENTRO – IBEMA/PR
 85.478-000 - FONE (45) 3238 1289
 sec.bemestarsocialibema@hotmail.com

ITEM	QTD	UND	ESPECIFICAÇÃO MÍNIMA	VALOR UNITÁRIO	VALOR TOTAL
01	01	UND	NOTEBOOK IDEA330 15.6 13-7020U 4GB ITB W10 PRATA Especificações: Unidade Ótica: Não incluso; Alto-falantes (2x 1.5W) com certificação Dolby Audio Gráficos: Intel HD Graphics (integrado ao processador); Bateria: 2 células 30Wh, Bluetooth 4.1, Câmera HD (720p), Segurança: Slot Kensington Lock, Conectividade: Ethernet 100/1000, Wireless IxI AC; Processador: Intel Core i3-7020U (2.3GHz; 3MB Cache); Sistema operacional Windows 10 Home; Tela: 15.6" HD (1366x768) - Antirreflexo; Memória: 4GB (soldado) DDR4 2133MHz•, Armazenamento: 1 TB (5400rpm); Portas: 1x USB tipo C (USB 3.0), USB 3.0, 1x HDMI, RJ-45, Leitor de cartões 4 em 1 (St), SDHC, SDXC, MMC); Conteúdo da embalagem: Notebook e Carregador; Garantia: 12 meses de garantia (9 meses de garantia contratual junto ao fabricante + 3 meses referentes à garantia legal, nos termos do artigo 26, II, do Código de Defesa do Consumidor); Peso: 2560 ramas bruto com embalagem .	3.100,00	3.100,00
02	01	UND	MULTIFUNCIONAL L4160 WI-FI DUPLEX PRETO <u>CARACTERÍSTICAS:</u> Velocidade da Impressão em Preto, ISO: 10,5 ppm 2 lados: 6 ppm Rascunho: 33 ppm, Velocidade da Impressão em Cor, ISO: 5 ppm 2 lados: 4 ppm Rascunho: 15 ppm, Ciclo de Impressão, Alto rendimento 7.500 páginas em preto e 6.000 páginas em cores, Nº de Folhas Bandeja de Entrada, 100 folhas de papel normal, 20 folhas de	2.310,00	2.310,00

Rua Santos Dumont, 1590- Centro- Toledo -PR - CEP: 85900-010
 Telefone/ Fax: (45) 3054-5504 - Email: sevenequipamentos@yahoo.com.br



CNPJ: 15.349.114/0001-19 I.E: 90592645-48
 Rua Santos Dumont nº 1590 - Centro, Toledo / Paraná
 CEP 85900-010 - Fone (45) 3054-5504

		<p>papel fotográfico, 10 envelopes, Formato de Papel, A4, Carta, Ofício, Papel Fotográfico, DL, Envelope; <u>Funções:</u> Impressão, digitalização e cópia Cores da Impressora: Colorido Tecnologia de Impressão: Jato de tinta MicroPiezo® de 4 cores (CMYK) Impressão: Frente e Verso Automático Tipo: Multifuncional DIMENSÕES: Altura 25,9 cm - Largura 37,5 cm - Profundidade 56,7 cm . Peso: 5,5 kg INFORMAÇÕES ADICIONAIS Garantia do Produto: 12 meses. Conteúdo da Embalagem: Multifuncional 1.4160, 1 kit de garrafas originais T504 (Preto, Ciano, Magenta e Amarelo), Cabo de alimentação, Cabo USB, CD de instalação e Softwares Epson, Guia de instalação rápida EFICIÊNCIA ENERGÉTICA: Modo de Espera W, Potência 12 W CONEXÃO - Tipo de Conexão: USB de Alta Velocidade, Wireless 802.11 b/g/n, Wi-Fi Direct™ 6 Compatibilidade: Windows e Mac RECURSOS AVANÇADOS: Memória - SD/SDHC/SDXC, MiniSD, MicroSDHC, MicroSDXC Software: Driver de impressora, Scan 29 e Wi-Fi: Sim</p>		
--	--	---	--	--

PRAZO DE VALIDADE DO ORÇAMENTO: 60 (sessenta) dias.
PRAZO DE GARANTIA: 12 (Doze) Meses.

Toledo /PR, em 20 de Fevereiro de 2020.

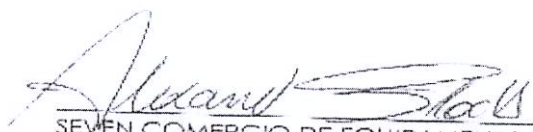
 SEVEN COMERCIO DE EQUIPAMENTOS LTDA.
 ALEXANDRE BLOCH,
 RG 10.569.812-7 SSP/PR.
 CPF 088.276.179-06.
 PROCURADOR.

15.349.114/0001-19
 SEVEN COMERCIO DE EQUIPAMENTOS LTDA
 RUA SANTOS DUMONT, 1590 - CENTRO
 CEP: 85900-010 - TOLEDO - PR.

Rua Santos Dumont, 1590- Centro- Toledo -PR - CEP: 85900-010
 Telefone/ Fax: (45) 3054-5504 - Email: sevenequipamentos@yahoo.com.br



DECRETO Nº 1340/2020

SÚMULA: Nomeia Pregoeiro e equipe de apoio de licitação na modalidade pregão.

Adelar Arrosi, Prefeito do Município de Ibema, Estado do Paraná, no uso de suas atribuições legais,

DECRETA

Art. 1º - Fica designada como Pregoeira do Município de Ibema, Estado do Paraná, para a realização de Licitações na modalidade Pregão, a Servidora Pública Municipal Srª **MARLI OROTIDES DANIEL CPF 766.295.039-53**, tendo como equipe de apoio, **RAFAEL GOMES ROCHA CPF nº 523.616.599-72** **ADRIANA SANTOS DE SOUZA CPF 034.288.589-80** e **GLACIANE NEVES GONÇALVES CPF 047.903.189-40** pertencentes ao quadro geral de servidores, que terão como atribuições, prestar todo o auxílio necessário ao Pregoeiro na realização das licitações na modalidade Pregão.

Art. 2º - Este Decreto entrará em vigor na data de sua publicação, revogadas as disposições contrárias.

Gabinete do Prefeito do Município de Ibema, 16 de janeiro de 2020.

Adelar Arrosi
Prefeito



PREFEITURA DO MUNICÍPIO

IBEMA

RESILIENTE



DECRETO Nº 1266/2019

SÚMULA: Designa Gestor e Fiscais de Contratos e dá providências.

Adelar Arrosi, Prefeito do Município de Ibema, Estado do Paraná, no uso de suas atribuições legais,

DECRETA:

Art. 1º - Fica designada como Gestora de Contratos do Município de Ibema a Sr^a **ADRIANA SANTOS DE SOUZA** CPF 034.288.589-80.

Art. 2º - Ficam designados como fiscais de contratos os Secretários Municipais abaixo relacionados:

Secretaria Municipal de Administração e Finanças:

Osmar Daga CPF: 298.160.259-49

Secretaria Municipal de Educação, Cultura e Esportes:

Neiva Terezinha Chaves Leite CPF: 657.086.019-49

Secretaria Municipal de Saúde e Secretaria Municipal de Viação, Obras e

Urbanismo:

Rodrigo Cassanelli CPF: 051.900.989-40

Secretaria Municipal de Agricultura, Abastecimento e Meio Ambiente:

Jaime Luiz Klein CPF: 189.386.800-10

Secretaria Municipal de Bem Estar Social:

Silvana Vigo da Rocha CPF: 780.104.979-91

Art. 3º - Este Decreto entrará em vigor na data de sua publicação, revogado o Decreto nº 1125/2018 e demais disposições contrárias.

Gabinete do Prefeito do Município de Ibema, 16 de julho de 2019.

Adelar Arrosi

Prefeito



PREFEITURA DO MUNICÍPIO

IBEMA

RESILIENTE



Ibema, 05 de novembro de 2020.

De: Gabinete do Prefeito

**Para: Contabilidade
CPL/Pregoeiro/Depto de Licitações
Assessoria Jurídica
Controle Interno**

Senhores,

Preliminarmente a autorização solicitada mediante ofício da Secretaria de Bem Estar Social, o presente processo deverá tramitar pelos setores competentes com vistas:

- 1 - Contabilidade: a indicação de recursos de ordem orçamentária para fazer face a despesa;
- 2 - Jurídico: a elaboração de parecer sobre a necessidade de procedimento licitatório, indicando a modalidade e o tipo de licitação a serem adotados no certame;
- 3 - Controle Interno: parecer sobre andamento do processo e suas fases;
- 4 - CPL/Pregoeiro/Depto de Licitações: a elaboração da minuta do instrumento convocatório da licitação;
- 5 - Jurídico: ao exame e aprovação da minuta indicada no item 4 acima.

Atenciosamente

Adelar Antonio Arrosi
Prefeito

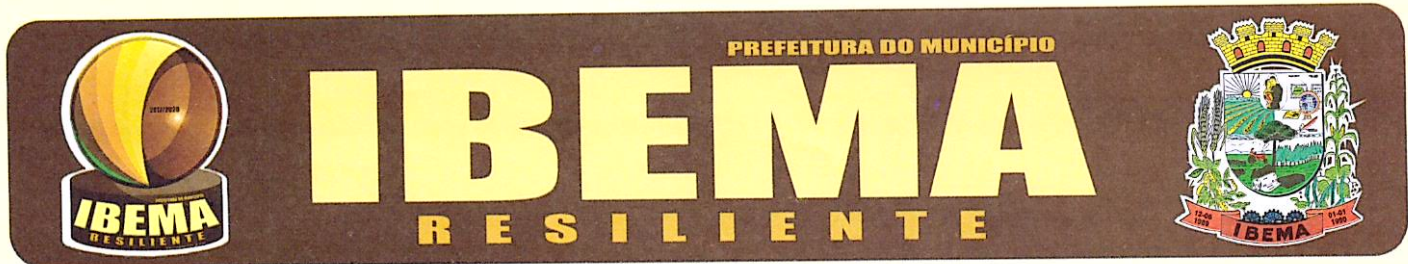

Ibema - Pr, 06 de novembro de 2020.

De: Contabilidade

Para: Gabinete do Prefeito

Referente: Aquisição de móveis, eletrodomésticos e equipamentos para o Conselho Tutelar, Fundo dos Direitos da Criança e do Adolescente, e Fundo de Direitos do Idoso.

Excelentíssimo Senhor:

Em atenção ao ofício expedido por Vossa Excelência, solicitando a indicação de recursos de ordem orçamentária para fazer face à despesa para **“aquisição de móveis, eletrodomésticos e equipamentos para o Conselho Tutelar, Fundo dos Direitos da Criança e do Adolescente, e Fundo de Direitos do Idoso”**, informamos a existência de previsão de recursos orçamentários para assegurar o pagamento das obrigações decorrentes da contratação acima nas seguintes Dotações Orçamentárias:

09 - Secretaria de Bem Estar Social

09.02 - Conselho Tutelar e Instâncias de Controle Social

08.243.0008.2.020 - Gestão do Conselho Tutelar e Instâncias do Controle Social

4.4.90.52.00 (132) - Equipamentos e Material Permanente - Fonte de Recursos - 000

13 - Fundo Municipal dos Direitos da Criança e Adolescente

13.01 - Divisão de Proteção Social Básica à Criança e Adolescente

08.243.0013.6.001 - Gestão dos Serviços de Proteção Básica à Criança e ao Adolescente

4.4.90.52.00 (459) - Equipamentos e Material Permanente - Fonte de Recursos - 000

4.4.90.52.00 (550) - Equipamentos e Material Permanente - Fonte de Recursos - 881

4.4.90.52.00 (551) - Equipamentos e Material Permanente - Fonte de Recursos - 3881

4.4.90.52.00 (552) - Equipamentos e Material Permanente - Fonte de Recursos - 3882



PREFEITURA DO MUNICÍPIO

IBEMA
RESILIENTE



14 - Fundo Municipal dos Direitos da Pessoa Idosa

14.01 - Divisão de Proteção Social Básica a Pessoa Idosa

08.241.0014.2.057 - Gestão dos Serviços de Proteção Social Básica a Pessoa Idosa

4.4.90.52.00 (556) - Equipamentos e Material Permanente - Fonte de Recursos - 777

4.4.90.52.00 (557) - Equipamentos e Material Permanente - Fonte de Recursos - 3777

Atenciosamente,

Rodrigo Scatolin
Contador



PREFEITURA DO MUNICÍPIO

IBEMA
RESILIENTE



Ibema, 09 de novembro de 2020

PARECER.

De: Assessoria Jurídica

Para: Gabinete do Prefeito

Excelentíssimo Senhor

A apreciação deste Setor Jurídico, o processo administrativo referente à **AQUISIÇÃO DE MÓVEIS, ELETRODOMÉSTICOS E EQUIPAMENTOS, PARA O CONSELHO TUTELAR, FUNDO DOS DIREITOS DA CRIANÇA E DO ADOLESCENTE E FUNDO DE DIREITOS DO IDOSO**, consideramos que:

O Senhor Contador informa a existência de previsão de recursos de ordem orçamentária para fazer face às obrigações decorrentes da contratação, de acordo com o estabelecido no art. 167, incisos I e II da Constituição Federal e art. 6º, inciso III, da Lei 8.666/93.

Tendo em vista que trata-se de aquisição, destinado ao atendimento das finalidades precípua da administração, cujas necessidades condicionem a sua escolha, a licitação poderá se dar pelo processo de Pregão nos termos constante na Lei nº 10.520/2002 e na Lei Nº 8.666/93, já que considerado bem comum.

Em análise ao rol de documentos que compõem o processo a vista da lei há possibilidade de continuidade do processo se assim for interesse da administração.

É o Parecer,

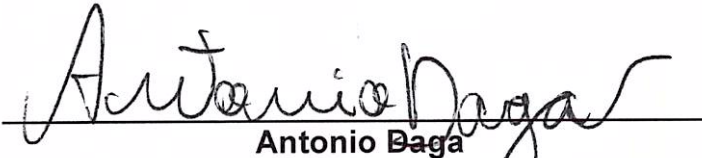
Antonio Baga
Assessoria Jurídica



PREFEITURA DO MUNICÍPIO

IBEMA

RESILIENTE



Ibema, 10 de novembro de 2020

PARECER

De: CONTROLE INTERNO

Para: Gabinete do Prefeito

Excelentíssimo Senhor

A apreciação deste Setor, o processo administrativo referente à **AQUISIÇÃO DE MÓVEIS, ELETRODOMÉSTICOS E EQUIPAMENTOS, PARA O CONSELHO TUTELAR, FUNDO DOS DIREITOS DA CRIANÇA E DO ADOLESCENTE E FUNDO DE DIREITOS DO IDOSO**, consideramos que:

- Há justificativa da secretaria, a qual foi aceita pelo executivo;
- há dotação orçamentária;
- há parecer jurídico indicando modalidade adotada e sobre o edital.

Em análise ao rol de documentos que compõem o processo identificamos que todas as fases preliminares foram atendidas, estando o processo de acordo com o que preceitua a legislação vigente.

Assim, entendemos ser possível o prosseguimento do processo.

É o Parecer,

Vanuze Elizabeth Kemmrich Gonçalves
Controle Interno



PREFEITURA DO MUNICÍPIO

IBEMA
RESILIENTE



PARECER JURÍDICO

Ibema, 12 de novembro de 2020

De: Assessoria Jurídica

Para: Gabinete do Prefeito

Análise da minuta

Excelentíssimo Senhor

Retorna ao Setor Jurídico o processo administrativo referente a **AQUISIÇÃO DE MÓVEIS, ELETRODOMÉSTICOS E EQUIPAMENTOS, PARA O CONSELHO TUTELAR, FUNDO DOS DIREITOS DA CRIANÇA E DO ADOLESCENTE E FUNDO DE DIREITOS DO IDOSO.**

Agora analisamos a minuta do edital, recebida via on line (princípio da economicidade), modalidade Pregão, ao que não identificamos nenhuma falha no edital, haja vista que os termos exigidos em lei constam no mesmo, estando conforme termos constantes na Lei nº 10.520/2002 e na Lei Nº 8.666/93.

Assim, em análise ao rol de documentos que compõem o processo a vista da lei há possibilidade de continuidade do processo se assim for interesse da administração.

É o Parecer,

Antonio Daga

Assessoria Jurídica



PREFEITURA DO MUNICÍPIO

IBEMA
RESILIENTE



Ibema, 13 de novembro de 2020.

De: Gabinete do Prefeito

Para: CPL/Pregoeiro

AUTORIZAÇÃO DE LICITAÇÃO

Senhores

Tendo em vista a solicitação da Secretaria, para **AQUISIÇÃO DE MÓVEIS, ELETRODOMÉSTICOS E EQUIPAMENTOS, PARA O CONSELHO TUTELAR, FUNDO DOS DIREITOS DA CRIANÇA E DO ADOLESCENTE E FUNDO DE DIREITOS DO IDOSO**, vimos comunicar que de conformidade com as informações da Divisão de Contabilidade e os Pareceres da Assessoria Jurídica e do Controle Interno, fica Vossa Senhoria autorizado a dar prosseguimento através do Pregoeiro e equipe de apoio, para abertura de processo de licitação estando de conformidade com Lei nº 10.520/2002 e na Lei Nº 8.666/93.

Atenciosamente

Adelar Antonio Arrozi
Prefeito